

# iwababy

CHAUFFE BIBERON  
سخان رضاعة



BBC01

Manuel d'utilisation  
الدليل الإرشادي لتعليمات التشغيل

# SOMMAIRE

INSTRUCTIONS DE SÉCURITÉ .....	3
PROTECTION DE L'ENVIRONNEMENT .....	7
CONFORMITE NORMATIVE.....	8
DESCRIPTION DE L'APPAREIL.....	9
Descriptif produit.....	9
Descriptif du panneau de contrôle .....	9
AVANT LA PREMIERE UTILISATION .....	10
UTILISER L'APPAREIL.....	10
Fonction réchauffe biberon.....	10
Fonction réchauffe plat .....	12
Fonction stérilisation .....	13
Fonction cuisson.....	14
NETTOYAGE ET ENTRETIEN.....	15
A. Nettoyage de l'appareil et des accessoires .....	15
B. Procédure de détartrage .....	15
ANOMALIES DE FONCTIONNEMENT .....	16
INFORMATION TECHNIQUE .....	16
GARANTIE .....	17

## INSTRUCTIONS DE SÉCURITÉ

- Lire impérativement ce mode d'emploi et le conserver afin de pouvoir le consulter ultérieurement. Dans le cas où vous cédez cet appareil à un tiers n'oubliez pas de fournir ce mode d'emploi avec l'appareil.
- Cet appareil est destiné à être utilisé dans des applications domestiques et analogues telles que:
  - les coins cuisines réservés au personnel dans des magasins, bureaux et autres environnements professionnels;
  - les fermes;
  - l'utilisation par les clients des hôtels, motels et autres environnements à caractère résidentiel;
  - les environnements de type chambres d'hôtes.
- Toute utilisation autre que celle prévue pour cet appareil, ou pour une autre application que celle prévu, par exemple une utilisation commerciale, est interdite. Une utilisation non conforme au mode d'emploi dégraderait la marque de toute responsabilité et entraînerait la perte de la garantie.
- Après avoir déballé votre appareil, assurez-vous d'abord qu'il n'a pas été abîmé. L'appareil ne doit pas être utilisé s'il a chuté, s'il présente des dommages apparents, s'il fuit ou présente des anomalies de fonctionnement. En cas de doute, n'utilisez pas votre appareil, et consultez le centre de service agréé ou un technicien qualifié pour le faire examiner ou réparer, ou effectuer un réglage électrique ou mécanique.
- Enlevez bien tous les éléments de l'emballage, et ne laissez pas les éléments tels que les sacs plastiques, du polystyrène ou des élastiques à portée des enfants. Ces éléments pourraient être dangereux pour eux.
- N'utilisez jamais d'accessoires ou de pièces d'un autre fabricant. L'utilisation de ce type d'accessoires ou de pièces

- entraîne l'annulation de la garantie. L'appareil doit être utilisé uniquement avec la base et les accessoires fournis.
- L'appareil doit être utilisé et reposé sur une surface plane et stable. Laissez un espace suffisant de 10cm autour de l'appareil, et une distance de 15cm au-dessus de l'appareil. Ne posez pas votre appareil et son cordon d'alimentation sur ou à proximité d'une source de chaleur et similaire telle que plaque chauffante, four, appareil de chauffage, etc.
  - L'appareil ne doit pas être placée à l'intérieur d'un meuble lorsqu'il est en cours d'utilisation.
  - Avant de brancher votre appareil, assurez-vous que la tension électrique de votre domicile corresponde à celle indiquée sur la plaque signalétique de l'appareil.
  - Branchez votre appareil sur une prise murale équipée d'une prise de terre, correctement installée et reliée au réseau électrique conformément aux normes en vigueur.
  - L'appareil n'est pas destiné à être utilisé avec un minuteur externe ou un système de contrôle séparé.
  - Avertissement : risques de blessures en cas de mauvaise utilisation de l'appareil !
  - Le nettoyage et l'entretien par l'utilisateur ne doivent pas être réalisés par des enfants.
  - Conserver l'appareil et son câble hors de portée des enfants.
  - Les enfants ne doivent pas jouer avec l'appareil.
  - Cet appareil ne doit pas être utilisé par les enfants.
  - Cet appareil peut être utilisé par des personnes dont les capacités physiques, sensorielles ou mentales sont réduites ou dont l'expérience ou les connaissances ne sont pas suffisantes, à condition qu'elles bénéficient d'une surveillance ou qu'elles aient reçu des instructions quant à l'utilisation de l'appareil en toute sécurité et en comprennent bien les dangers potentiels.
  - L'appareil ne doit pas être immergé. Ne jamais plonger son fil électrique et sa prise de courant dans l'eau ou autre



liquide. Ne jamais faire couler d'eau sur les boutons de commandes de l'appareil.

- Si le câble d'alimentation est endommagé, il doit être remplacé par le fabricant, son service après-vente ou des personnes compétentes de qualification similaire afin d'éviter tout danger.
- L'appareil ne doit pas être laissé sans surveillance lorsqu'il est relié à l'alimentation.
- Respectez les capacités maximales de remplissage indiquées.
- Toujours déconnecter l'appareil de l'alimentation si on le laisse sans surveillance et avant montage, démontage ou nettoyage.
- L'appareil doit être utilisé uniquement avec le socle fourni.
- Mise en garde : éviter tout débordement sur le connecteur.
- Ne placez jamais les objets directement sur l'élément chauffant lorsque l'appareil est allumé.
- Ne laissez pas le cordon pendre de la table ou du plan de travail sur lequel l'appareil est posé.
- Videz toujours l'eau restante après utilisation et après que l'appareil a refroidi.
- Le socle, le bol et le couvercle deviennent très chauds pendant la stérilisation ; patientez un moment après la stérilisation avant de les toucher. Utilisez toujours la poignée pour soulever le couvercle.



Attention surface chaude ! Les surfaces sont de nature à chauffer pendant l'utilisation. La température des surfaces accessibles peut être élevée lorsque l'appareil est en fonctionnement. La surface de l'élément chauffant présente une chaleur résiduelle après utilisation. Il est recommandé d'éloigner les jeunes enfants.

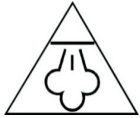

Mise en garde: danger de brûlures par liquide chaud. L'appareil produit de l'eau chaude et de la vapeur chaude peut se former. Soyez prudent lors de l'ouverture du couvercle : risque de brûlure en raison d'un brusque dégagement de vapeur d'eau chaude.

- Le contenu des biberons et des aliments pour bébé doit être remué ou agité et la température doit être vérifiée avant consommation, de façon à éviter les brûlures.
- Pour un biberon, veillez à bien agiter ce dernier pour mélanger le lait. Versez une goutte sur l'intérieur du poignet pour vérifier sa température. Pour un petit pot ou préparation alimentaire pour bébés, mélanger son contenu et vérifiez sa température en le goûtant.
- Les aliments ne doivent pas être chauffés sur une longue période. Il est recommandé de ne pas dépasser un temps de réchauffage des aliments de plus de 15 minutes.
- Avant de mettre le chauffe-biberon en marche, veillez à ajouter l'eau.
- Soyez prudent lorsque le chauffe-biberon contient de l'eau chaude. Ne déplacez pas l'appareil lorsqu'il contient de l'eau chaude.
- Lorsque les aliments ou le lait ont atteint la température requise, enlevez le biberon ou le récipient du chauffe-biberon.
- En ce qui concerne les instructions d'utilisation de l'appareil, référez-vous au paragraphe ci-après de la notice « Utiliser l'appareil ».
- En ce qui concerne les informations détaillées sur la manière de nettoyer les surfaces en contact avec les aliments, référez-vous au paragraphe ci-après de la notice « Nettoyage et entretien ».
- Respectez toujours les instructions de détartrage au risque d'endommager l'appareil de manière irréparable.

- Débranchez et laissez refroidir l'appareil complètement :
  - après chaque utilisation,
  - en cas de dysfonctionnement,
  - avant de nettoyer l'appareil.
- Il est conseillé d'examiner régulièrement le câble d'alimentation pour déceler tout signe de détérioration éventuelle.
- Ne branchez pas le produit et n'appuyez pas sur les boutons du panneau de commande si vos mains sont mouillées.
- Ne jamais débrancher l'appareil en tirant sur le câble d'alimentation ou l'appareil de la prise. Débranchez en tirant par la fiche.
- Ne pas utiliser cet appareil à proximité d'un robinet, d'un évier, d'une baignoire, d'une douche ou d'une piscine.
- N'utilisez pas l'appareil :
  - si la prise ou le câble d'alimentation est endommagé(e),
  - en cas de mauvais fonctionnement,
  - si l'appareil a été endommagé de quelque façon que ce soit,
  - si l'appareil ou son câble d'alimentation est tombé dans l'eau,
  - si vous l'avez laissé tomber.
- Présentez l'appareil à un centre de service après-vente où il sera inspecté et réparé. Aucune réparation ne peut être effectuée par l'utilisateur.

## PROTECTION DE L'ENVIRONNEMENT



La directive européenne sur les Déchets des Equipements Electriques et Electroniques (DEEE), exige que les appareils ménagers usages ne soient pas jetés dans le flux normal des déchets municipaux. Les appareils usagés doivent être collectés

séparément afin d'optimiser le taux de récupération et le recyclage des matériaux qui les composent, et réduire l'impact sur la santé humaine et l'environnement.

Lorsqu'il ne fonctionnera plus, ne jetez pas l'appareil avec les ordures ménagères mais déposez-le dans un centre de collecte agréé afin qu'il puisse être recyclé. Vous contribuerez ainsi à la protection de l'environnement.

## **CONFORMITE NORMATIVE**

L'appareil répond aux principales exigences des Directives Européennes : 2014/35/UE (Basse Tension), 2014/30/UE (Compatibilité Electromagnétique), 2011/65/UE (Limitation d'utilisation de certaines substances dans les équipements électroniques).

Cette notice est aussi présente sur le site : [www.iwaco.ma](http://www.iwaco.ma)

# DESCRIPTION DE L'APPAREIL

## Descriptif produit

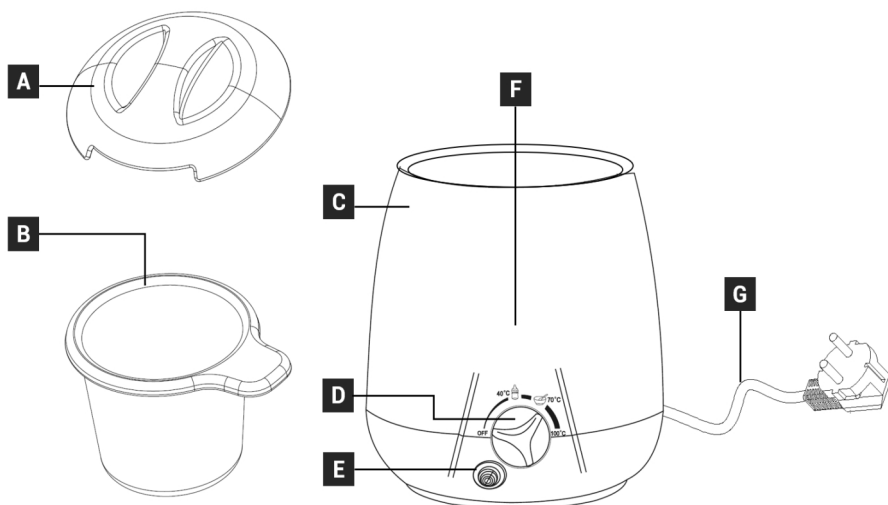

A. Couvercle

B. Petit bol

C. Corps de l'appareil

D. Variateur de contrôle

E. Indicateur lumineux

F. Élément chauffant couvert avec réservoir d'eau, capacité max 110 ml

G. Cordon d'alimentation

## Descriptif du panneau de contrôle

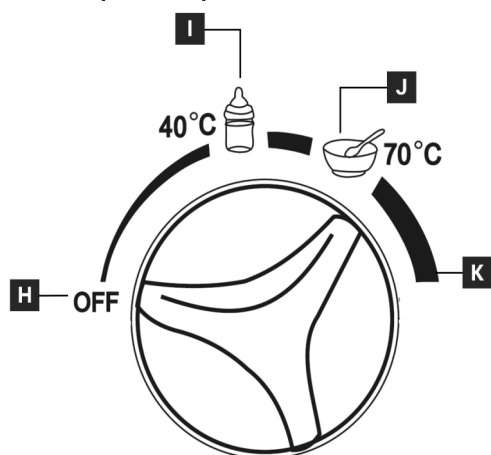

H. Position arrêt

I. Position pour la fonction chauffe biberon

J. Position fonction réchauffe plat

K. Position maximale de chauffe

## AVANT LA PREMIERE UTILISATION

1. Retirez tous les emballages et vérifiez que l'appareil est en bon état.
2. Retirez les éventuel(le)s étiquettes et adhésifs de l'appareil.
3. Nettoyez l'intérieur et l'extérieur de l'appareil avec un chiffon humide.
4. Lavez les accessoires à l'eau chaude savonneuse. Et séchez-les complètement.
5. Placez l'appareil sur une surface stable, horizontale et plane. Evitez les surfaces non thermorésistantes.

## UTILISER L'APPAREIL

Utilisez uniquement de l'eau distillée ou purifiée pour remplir les réservoirs d'eau pour éviter tout problèmes de tartres. Ne jamais utiliser d'eau du robinet ou de l'eau minérale.

### Fonction réchauffe biberon

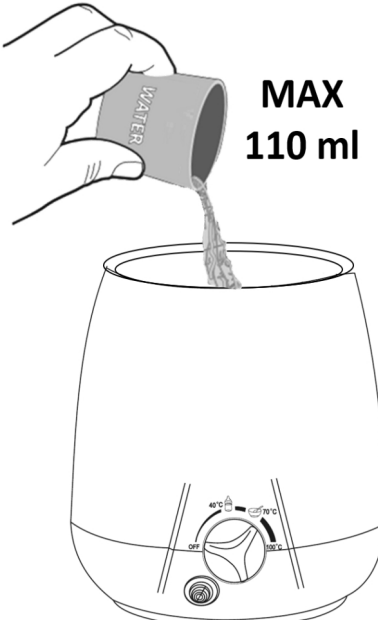
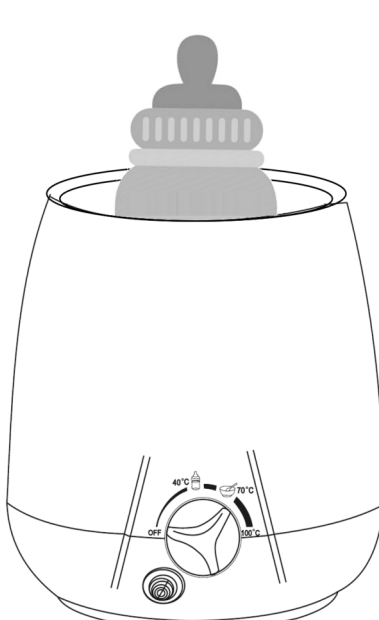
 <p><b>MAX 110 ml</b></p>	
<p>1. Placez la base de l'appareil sur une surface stable, horizontale et plane. A l'aide d'un gobelet doseur (non fourni), remplissez le réservoir d'eau avec 110 ml d'eau distillée ou purifiée.</p>	<p>2. Placez votre biberon à l'intérieur de l'appareil.</p>

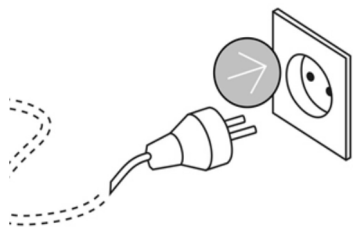

3. Branchez la prise à une fiche murale.

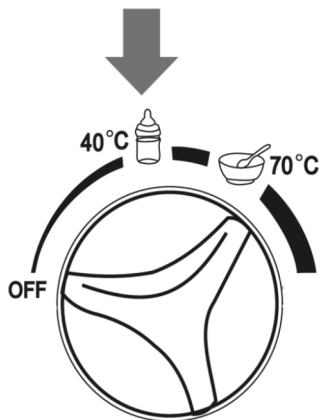

4. Tournez le variateur de contrôle sur la position « Chauffe biberon » . Le voyant lumineux de fonctionnement s'allume. Lorsque la température du lait atteint 40°C, l'appareil s'arrête et le voyant lumineux s'éteint. Tournez le variateur sur la position arrêt « OFF » et débranchez l'appareil.



Attention surface chaude ! La température des surfaces est élevée pendant le fonctionnement de l'appareil, ce qui peut provoquer des brûlures. Ne touchez pas les surfaces chaudes de l'appareil.

Soyez prudent lors de l'ouverture du couvercle : risque de brûlure en raison d'un brusque dégagement de vapeur d'eau chaude.

Débranchez toujours l'appareil et laissez-le refroidir avant de le nettoyer. Mise en garde : éviter tout débordement sur le connecteur.

Ne jamais dépasser le niveau maximal d'eau du réservoir d'eau pour éviter tout risque de blessures.

Attention : la température du lait chaud dépend de différents facteurs externes (matériau et épaisseur du biberon, quantité de lait, température ambiante etc.). Le contenu des biberons et des aliments pour bébé doit être remué ou agité et la température doit être vérifiée avant consommation, de façon à éviter les brûlures. Pour un biberon, veillez à bien agiter ce dernier pour mélanger le lait. Versez une goutte sur l'intérieur du poignet pour vérifier sa température. Pour un petit pot ou préparation alimentaire pour bébés, mélanger son contenu et vérifiez sa température en le goûtant.

En fin d'utilisation, videz l'eau restant dans le réservoir et séchez le réservoir.

## Fonction réchauffe plat

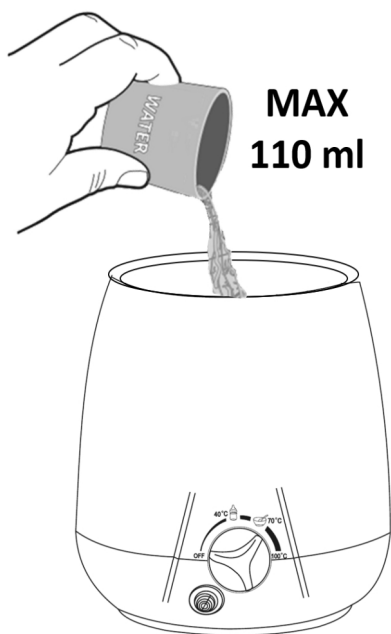

1. Placez la base de l'appareil sur une surface stable, horizontale et plane. A l'aide d'un gobelet doseur (non fourni), remplissez le réservoir d'eau avec 110 ml d'eau distillée ou purifiée.

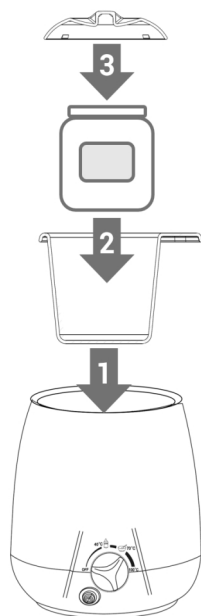

2. Placez le petit bol à l'intérieur de l'appareil, puis placez le petit pot d'aliment bébé dans le petit bol et placez le couvercle sur le petit bol.

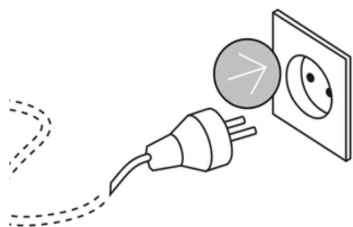

3. Branchez la prise à une fiche murale.

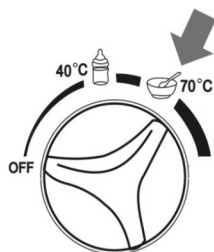

4. Tournez le variateur de contrôle sur la position « Réchauffe plat » . Le voyant lumineux de fonctionnement s'allume. L'appareil s'arrête automatiquement à la fin du programme et le voyant lumineux s'éteint. Tournez le variateur sur la position arrêt « OFF » et débranchez l'appareil.



## Fonction stérilisation

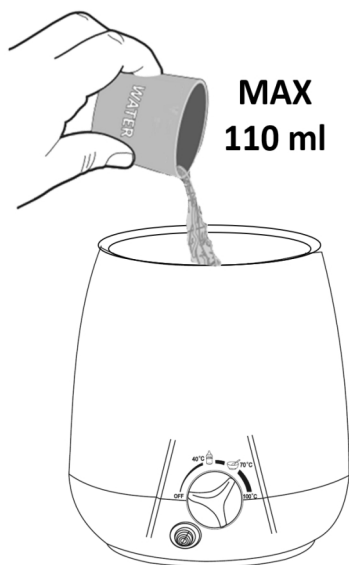

1. Placez la base de l'appareil sur une surface stable, horizontale et plane. A l'aide d'un gobelet doseur (non fourni), remplissez le réservoir d'eau avec 110 ml d'eau distillée ou purifié.

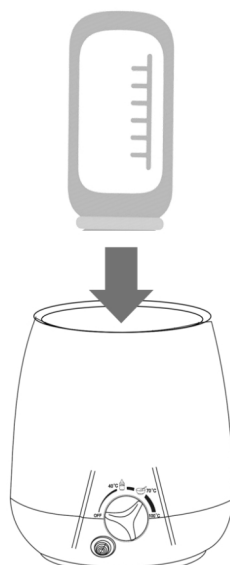

2. Placez le biberon à l'envers dans l'appareil. Veillez à bien laver le biberon avant de stériliser le biberon.

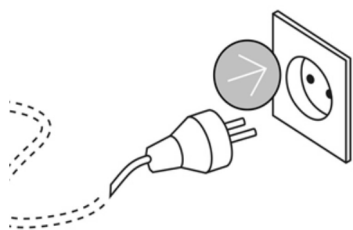

3. Branchez la prise à une fiche murale.

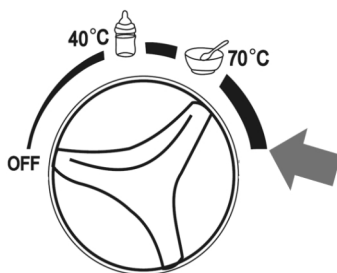

4. Tournez le variateur de contrôle sur la position de chauffe maximale. Le voyant lumineux de fonctionnement s'allume. L'appareil s'arrête automatiquement à la fin du programme et le voyant lumineux s'éteint. Tournez le variateur sur la position arrêt « OFF » et débranchez l'appareil. Attendez que l'appareil ait refroidi, et lavez soigneusement vos mains avant de toucher les objets stérilisés.

## Fonction cuisson

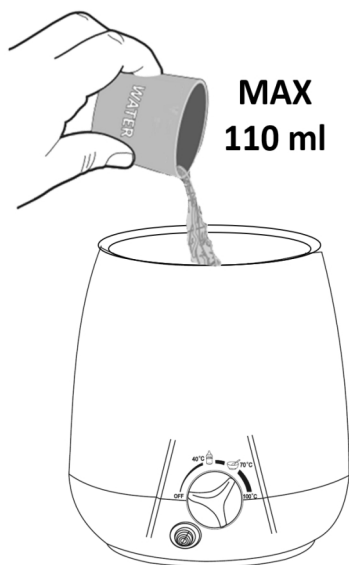

1. Placez la base de l'appareil sur une surface stable, horizontale et plane. A l'aide d'un gobelet doseur (non fourni), remplissez le réservoir d'eau avec 110 ml d'eau distillée ou purifié.

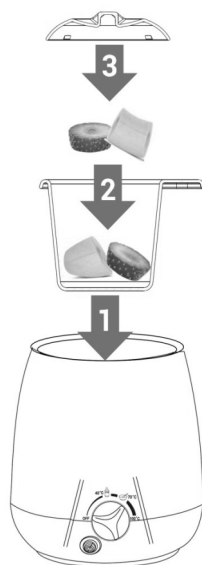

2. Placez le petit bol à l'intérieur de l'appareil, puis placez les ingrédients coupés en petits morceaux dans le petit bol et placez le couvercle sur le petit bol.

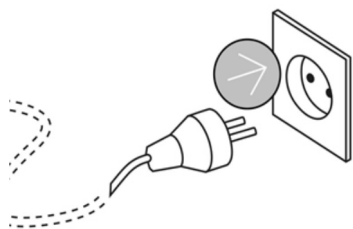

3. Branchez la prise à une fiche murale.

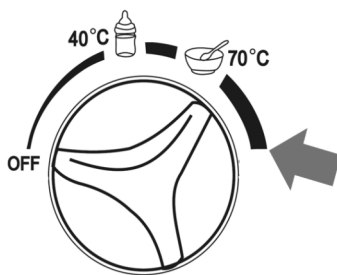

4. Tournez le variateur de contrôle sur la position de chauffe maximale. Le voyant lumineux de fonctionnement s'illumine. L'appareil s'arrête automatiquement à la fin du programme et le voyant lumineux s'éteint. Tournez le variateur sur la position arrêt « OFF » et débranchez l'appareil. Si les aliments ne sont pas assez cuits, recommencez un nouveau cycle de cuisson.

## NETTOYAGE ET ENTRETIEN



Assurez-vous de toujours débrancher l'appareil avant toute opération de nettoyage.

L'appareil ne doit pas être immergé. Ne jamais plonger son fil électrique et sa prise de courant dans l'eau ou autre liquide. N'utilisez pas de produits tranchants, toxiques et agressifs tel que alcools à brûler, décapants industriels, solvants pour nettoyer votre appareil car ces derniers risquent de l'endommager.

Mise en garde: éviter tout débordement sur les connecteurs électriques du bol à mélanger.

### A. Nettoyage de l'appareil et des accessoires

Avant de procéder au nettoyage de votre appareil, vérifiez que toutes les commandes de votre appareil sont en arrêt.

Puis débranchez le câble d'alimentation de la prise secteur.

Toujours laissez l'appareil refroidir au minimum une heure avant de démarrer l'opération de nettoyage.

Retirez les paniers et le couvercle de l'appareil, puis lavez-les avec une éponge imbibée de liquide lave-vaisselle à pH neutre et les rincez à l'eau avant de les sécher (air libre ou avec un chiffon).

Nettoyez la surface intérieure et extérieure avec un chiffon doux ou une éponge imbibée avec un produit à Ph neutre. N'utilisez jamais d'éponges métalliques, d'objets tranchants ou pointus pour retirer les dépôts de l'appareil.

Ne passez jamais l'appareil sous l'eau du robinet.

### B. Procédure de détartrage

Il est normal que les dépôts de calcaire se forment dans le réservoir d'eau de l'appareil. Les particules de calcaire dans l'eau se déposent

sous forme de résidus dans la machine et peuvent causer des dysfonctionnements ou des dommages. Pour éviter cela, veillez à bien détartrer l'appareil tous les mois.

Pour procéder au détartrage de votre appareil, veillez à suivre les instructions comme suit :

- Mélangez 70 ml d'eau avec 40 ml de vinaigre blanc (5 % d'acide acétique).
- Versez cette solution dans le réservoir d'eau.
- Laissez la solution agir dans le réservoir d'eau jusqu'à ce que l'accumulation de calcaire ait disparu.
- Videz la solution du réservoir d'eau.
- Rincez le réservoir d'eau en y versant 110 ml d'eau potable.
- Videz le réservoir d'eau puis essuyez le réservoir et le socle avec un chiffon.

## ANOMALIES DE FONCTIONNEMENT

Anomalies	Causes	Solutions
L'appareil ne fonctionne pas après branchement.	1. L'appareil n'est pas branché. 2. L'appareil n'est pas mis sous tension.	1. Branchez l'appareil. 2. Tournez le variateur de contrôle sur la fonction souhaitée.
L'appareil s'arrête de fonctionner en cours d'utilisation.	1. L'arrêt soudain peut être lié à une surchauffe du moteur. 2. Le réservoir d'eau est vide.	1. Appuyez sur le bouton arrêt, débranchez l'appareil et laissez reposer pendant 30 minutes. 2. Versez de l'eau dans le réservoir.
Pas de vapeur.	1. Le réservoir d'eau est vide.	1. Eteignez l'appareil, et versez 110 ml d'eau dans le réservoir.

## INFORMATION TECHNIQUE

Modèle	BBC01
Alimentation	220-240V~ 50/60Hz
Puissance	100 W
Capacité max du réservoir d'eau	110 ml

# GARANTIE

La garantie du produit ne couvre pas toutes utilisations non-conformes au produit telle que :

- une installation non-conforme aux dispositions légales et réglementaires (l'absence de raccordement à une prise de terre, le déplacement d'appareil entraînant une coupure du cordon d'alimentation ou du tuyau d'alimentation et d'évacuation des eaux ou encore consécutifs à des phénomènes externes tels que foudre, inondation, et plus généralement le non-respect par l'utilisateur final, l'installateur ou le revendeur des conditions de montage et de mise en service figurant dans les manuels d'utilisation des produits de la marque) ;
- un usage anormal en cas d'utilisation commerciale, professionnelle et industrielle ;
- un usage ne respectant pas les conditions prescrites dans la notice d'emploi ;
- un usage exposant le produit à des conditions extérieurs affectant le produit (pluies, humidité excessive, variation anormale de la tension électrique) ;
- la détérioration du produit due à des chocs, chutes, négligences, défauts d'entretien de l'utilisateur ;
- la transformation du produit et de ses spécifications techniques non autorisés ;
- un problème de transport du produit ;
- les craquelures sur les produits émaillés qui sont la conséquence de différences de dilatation tôle-émail ou fonte-émail et ne modifient pas l'adhérence de l'émail ;
- le bris des accessoires en verre, en matière plastique, les pièces en caoutchouc, les pièces esthétiques et d'usure ;
- une intervention effectuée directement par un usager ou une entreprise non agréée par la marque ;
- une utilisation de pièces détachées autres que des pièces détachées d'origine référencées par la marque ;

Enfin, sont également exclues de la garantie :

- la panne au déballage qui ne concerne que les défauts d'aspects pouvant provenir d'un incident de transport ou de manutention ;
- les pièces d'esthétiques ;
- les consommables ;
- les pannes afférentes aux accessoires ;
- les pannes non constatées ;
- les interventions sans changement de pièce ;
- les produits dits « de second choix » ou « reconditionnés » ;
- les pannes répétitives du fait d'un mauvais diagnostic.



La garantie sera annulée en cas d'élimination de la plaque signalétique et/ou du numéro de série du produit.

# جدول المحتويات

19	تحذير السلامة
22	البيئة وإعادة التدوير
23	الامتثال
24	الوصف
24	وصف المنتج
24	وصف مغير التحكم
25	قبل استخدام الآلة للمرة الأولى
25	استخدام الجهاز
25	وضع إعادة تسخين الرضاعة
27	وضع إعادة تسخين الطعام
28	وضع التعقيم
29	وظيفة الطبخ
30	التنظيف والصيانة
30	أ. تنظيف الجهاز والملحقات
30	ب. القيام بإزالة الترسبات
31	إصلاح الأعطال
31	المعلومات التقنية
32	الضمان

## تحذير السلامة

• يجب قراءة هذا الدليل والاحتفاظ به لتتمكن من الرجوع إليه فيما بعد. في حالة إعطاء هذا الجهاز لشخص آخر، لا تنس أن ترفق دليل المستخدم هذا بالجهاز.

• هذا الجهاز مخصص للاستخدام في الأعمال المنزلية والأعمال المشابهة مثل:

○ مناطق الطبخ المخصصة للاستخدام الشخصي في المحال، والمكاتب، والأماكن المهنية الأخرى؛

○ المزارع؛

○ استخدام عملاء الفنادق والموتيلات والبيئات الأخرى ذات الطابع السكني؛

○ الأماكن التي بها غرف استضافة

• يُحظر أي استخدام أو أي عمل بخلاف الاستخدام المقصود من هذا الجهاز، على سبيل المثال الاستخدام التجاري. أي استخدام لا يتوافق مع إرشادات الاستخدام يعني العلامة التجارية من أي مسؤولية ويؤدي إلى الخروج من الضمان.

• بعد فتح علبة جهازك، تأكد أولاً من عدم تلفه. لا يجب استخدام الجهاز إذا سقط على الأرض، أو إذا كان به أي ضرر واضح، أو إذا كان هناك تسريب أو إذا كان به أعطال. إذا كنت في حالة شك، فلا تستخدم جهازك، واستشر مركز الخدمة المعتمد أو فنيًا مؤهلاً لفحصه أو لإصلاحه، أو للقيام بإصلاحه كهربائياً أو ميكانيكياً.

• قم بإزالة جميع العناصر من العبوة، ولا تترك أشياء مثل الأكياس البلاستيكية أو البوليسترين أو الأربطة المرنة في متناول الأطفال. قد تكون هذه العناصر خطرة عليهم.

• لا تستخدم أبداً ملحقات أو أجزاء من الشركات المصنّعة الأخرى. سيؤدي استخدام هذا النوع من الملحقات أو الأجزاء إلى إلغاء الضمان. يجب استخدام الجهاز

فقط مع القاعدة والملحقات المرفقة.

• يجب استخدام الجهاز ووضعه على سطح مستو وثابت. اترك مساحة كافية 10 سم حول الجهاز، ومسافة 15 سم فوق الجهاز. لا تضع جهازك وسلك

- الطاقة الخاص به على أو بالقرب من مصدر حراري وما شابه مثل موقد أو فرن أو سخان وما إلى ذلك.
- لا يجب وضع الجهاز داخل قطعة أثاث أثناء استخدامه.
- قبل توصيل جهازك، تأكد من أن الجهد الكهربائي في منزلك يتوافق مع الجهد الموضح على لوحة تصنيف الجهاز.
- قم بتوصيل جهازك بمقبس حائط مزود بمقبس أرضي، ومثبت بشكل صحيح ومتصل بمصدر الكهرباء وفقاً للمعايير المعمول بها.
- الجهاز غير مخصص للاستخدام مع مؤقت خارجي أو نظام تحكم منفصل.
- **تحذير: خطر الإصابة في حالة الاستخدام غير السليم للجهاز!**
- يجب ألا يُستخدم هذا الجهاز بواسطة الأطفال.
- يجب ألا يقوم الأطفال بتنظيف وصيانة الجهاز.
- احفظ الجهاز وكابله بعيداً عن متناول الأطفال.
- يجب ألا يلعب الأطفال بالجهاز.
- يمكن استخدام هذا الجهاز من قبل أشخاص ذوي قدرات بدنية أو حسية أو عقلية منخفضة أو خبرتهم أو معرفتهم غير كافية، شريطة أن يتم الإشراف عليهم أو أن يكونوا قد تلقوا تعليمات بشأن استخدام الجهاز بأمان وفهم المخاطر المحتملة.
- يجب أن لا يُغمر الجهاز بالماء. لا تغمر سلكه الكهربائي ومخرجه في الماء أو أي سائل آخر. لا تقم أبداً بتشغيل المياه على أزرار التحكم في الجهاز.
- في حالة تلف كابل الطاقة، يجب استبداله من قِبل الشركة المصنِّعة أو خدمة ما بعد البيع أو من قِبل أشخاص مختصين من ذوي المؤهلات المماثلة لتجنب أي خطر.
- لا ينبغي ترك الجهاز دون مراقبة عند توصيله بمصدر الطاقة.
- تأكد من مراعاة السعات القصوى والدنيا الموضَّحة على الجهاز.
- قم دائماً بفصل الجهاز من مصدر الطاقة إذا تُرك دون مراقبة وكذلك قبل التجميع أو التفكيك أو التنظيف.
- يجب استخدام الجهاز فقط مع الحامل المصاحب.
- لا تضع أبداً الأشياء مباشرة على عنصر التسخين عندما يكون الجهاز قيد التشغيل.
- تحذير: تجنب أي فائض على الموصل.
- لا تدع السلك معلقاً على حافة الطاولة أو سطح العمل الذي وضعَ الجهاز عليه.



- أفرغ دائماً المياه المتبقية بعد الاستخدام وبعد أن يبرد الجهاز.
- تصبح القاعدة والغطاء والسلات ساخنة جداً أثناء التعقيم؛ لذا عليك الانتظار قليلاً بعد التعقيم وقبل لمسها. استخدم المقبض دائماً لرفع الغطاء.

تحذير! سطح ساخن! من الطبيعي أن تسخن الأسطح أثناء الاستخدام. قد تكون درجة حرارة الأسطح التي يمكن الوصول إليها عالية عند تشغيل الجهاز. يحتوي سطح عنصر التسخين على حرارة متبقية بعد الاستخدام. يوصى بإبعاد الأطفال الصغار.



تحذير: خطر الحروق من السائل الساخن. ينتج الجهاز ماءً ساخناً وقد يتشكل بخاراً ساخناً. كن حذراً عند فتح الغطاء: خطر الحروق بسبب الخروج المفاجئ لبخار الماء الساخن.

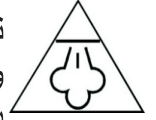

- يجب تقلاب أو رج محتويات الرضّاعات وأغذية الأطفال، ويجب فحص درجة الحرارة قبل تناولها، وذلك لتجنب الحروق.
- بالنسبة للرضّاعة، تأكد من رج الزجاجات جيداً لخلط الحليب. اسكب قطرة حليب على الجزء الداخلي من المعصم للتحقق من درجة حرارته. بالنسبة للإناء الصغير أو لتحضير طعام الأطفال، اخلط محتوياته وافحص درجة حرارته عن طريق تدوقه.
- لا ينبغي تسخين الطعام لفترة طويلة. يوصى بعدم تجاوز وقت إعادة تسخين الطعام أكثر من 15 دقيقة. تحقق دائماً من درجة حرارة الطعام المطبوخ على ظهر يدك للتأكد من أنه آمن لطفلك.
- ضع الرضّاعة دائماً مغلقة بغطائها في الجهاز، قبل وضع المياه في مدفأة الرضّاعة.
- قبل تشغيل مدفأة الرضّاعة، تأكد من إضافة المياه.
- كن حذراً عند احتواء مدفأة الرضّاعة على مياه ساخنة.
- لا تحرك الجهاز عند احتواءه على مياه ساخنة.
- عندما يصل الطعام أو اللبن إلى درجة الحرارة المطلوبة، أخرج الرضّاعة أو الوعاء من مدفأة الرضّاعة.
- فيما يتعلق بإرشادات استخدام الجهاز، يمكن مراجعة الفقرة التالية من دليل "استخدام الجهاز".
- فيما يتعلق بالمعلومات التفصيلية حول كيفية تنظيف الأسطح الملامسة للطعام، يمكن مراجعة الفقرة التالية من دليل "التنظيف والصيانة".
- افصل الجهاز واتركه يبرد تماماً:

- بعد كل استخدام،
- وفي حالة حدوث عطل،
- وقبل تنظيف الجهاز.
- يُنصح بفحص كابل الطاقة بانتظام للكشف عن أي علامات تدل على التلف.
- لا تقم بتوصيل المنتج أو بالضغط على أزرار لوحة التحكم إذا كانت يديك مبللتين.
- لا تفصل أبدًا الجهاز عن طريق سحب كابل الطاقة أو الجهاز من المقبس. افصله عن طريق سحب القابس.
- لا تستخدم هذا الجهاز بالقرب من صنوبر أو حوض أو حوض استحمام أو دش أو حمام سباحة.
- لا تستخدم الجهاز:
  - في حالة تلف قابس الطاقة أو الكابل،
  - في حالة حدوث عطل،
  - إذا تعرض الجهاز للتلف بأي شكل من الأشكال،
  - إذا سقط الجهاز أو كابل الطاقة في الماء،
  - إذا أسقطه على الأرض.
- اصطحب الجهاز إلى مركز الخدمة ل يتم فحصه وإصلاحه. لا يمكن للمستخدم إجراء أي إصلاحات.

## البيئة وإعادة التدوير

تتطلب توجيهات الأمم المتحدة المتعلقة بشأن التخلص من نفايات الأجهزة الكهربائية أو الإلكترونية (WEEE) عدم التخلص من الغطاء القديم للمعدّة الإلكترونية في مكب النفايات غير المُصنّفة التابع للبلدية. ينبغي تجميع الماكينات القديمة بشكل منفصل من أجل ضبط عملية استعادة المواد المُستخدمة في تصنيع الآلة وإعادة تصنيعها وتقليل تأثيرها على صحة الإنسان والبيئة.



تشير علامة (X) الموجودة على صورة سلة النفايات المُتحركة والمُلصقة على المنتج إلى أنه عند التخلص من المنتج ينبغي التخلص منه في مكان منفصل. يتعين على المستهلكين التواصل مع السلطات المحلية أو بائع التجزئة للحصول على المزيد من المعلومات بشأن الطريقة الصحيحة والسليمة للتخلص من الماكينات القديمة.

## الامتثال

تتوافق هذه الآلة مع اشتراطات توجيهات الاتحاد الأوروبي: UE/35/2014 (منخفضة الجهد) UE/30/2014 (التوافق الكهرومغناطيسي) UE/65/2011 (الحد من استخدام مواد معينة في المعدات الإلكترونية).

كما يمكنك الحصول على نسخة من الدليل الإرشادي لتعليمات التشغيل من على الموقع

www.iwaco.ma الإلكتروني:

## الوصف

### وصف المنتج

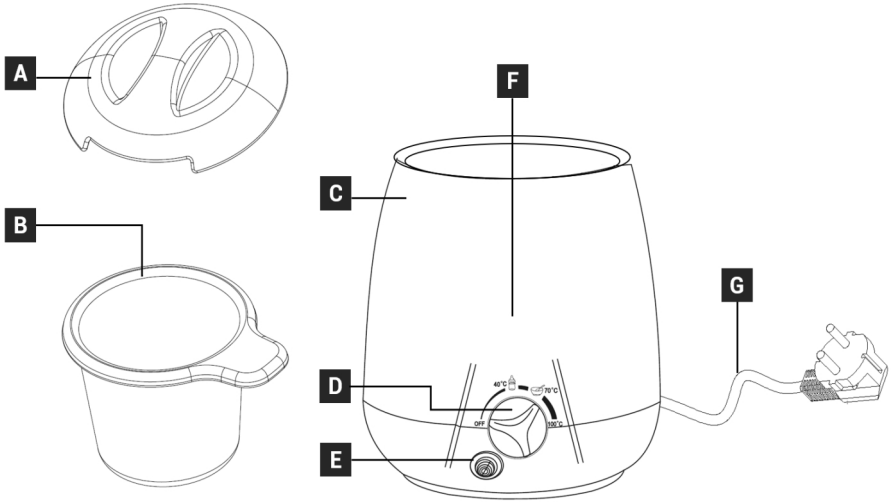

- .A غطاء  
.B وعاء صغير  
.C جسم الجهاز  
.D مغير تحكم  
.E مؤشر ضوئي  
.F عنصر تسخين مغطى مع خزان مياه، بحد أقصى 110 مل  
.G سلك التغذية

### وصف مغير التحكم

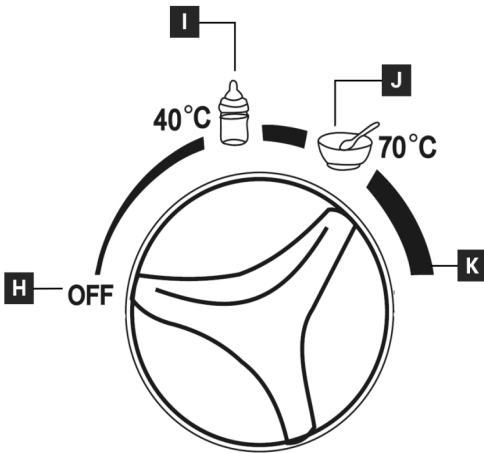

- .H وضع الإيقاف  
.I وضع تشغيل تسخين الرضاعة  
.J وضع تشغيل إعادة تسخين الطعام  
.K الوضع الأقصى للتسخين

## قبل استخدام الآلة للمرة الأولى.

1. ازل جميع مواد التغليف وتحقق من أن الجهاز في حالة جيدة.
  2. ازل الملصقات والمواد اللاصقة من الجهاز.
  3. نظف الجهاز من الداخل والخارج بقطعة قماش مبللة.
  4. اغسل الملحقات بالماء الساخن والصابون. وجففها جيداً.
  5. ضع الجهاز على سطح ثابت وأفقي ومستوي. تجنب الأسطح غير المقاومة للحرارة.
- لاحظ: يمكن أن ينتج عن الجهاز بعض الروائح والجسيمات أثناء الاستخدام الأول. هذا طبيعي وسيتوقف سريعاً.

## استخدام الجهاز

استخدم الماء المقطر أو المنقى فقط لملء خزانات المياه لتجنب مشاكل الترسبات الكلسية. لا تستخدم أبداً مياه الصنبور أو المياه المعدنية.

### وضع إعادة تسخين الرضاعة



1. ضع قاعدة الجهاز على سطح ثابت وأفقي ومستوي.  
باستخدام كوب قياس (مرفق)، املاً خزان المياه بـ 110 مل من الماء المقطر أو المنقى.

2. ضع رضاعتك داخل الجهاز

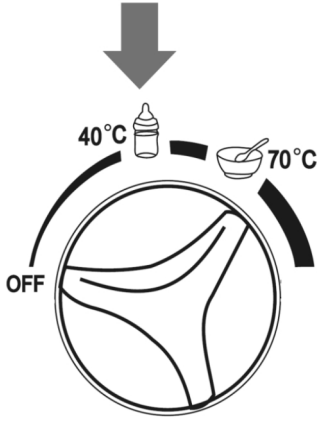

4. أدر مغير التحكم نحو وضع "تسخين الرضاعة"  . سيضيء ضوء مؤشر التشغيل. عندما تصل درجة حرارة اللبن إلى 40 درجة مئوية، سيتوقف الجهاز وسينبطئ ضوء المؤشر. أدر مغير التحكم نحو وضع الإيقاف "OFF" وافصل الجهاز.

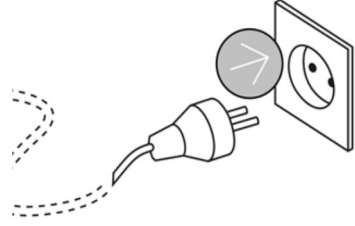

3. صل القابس بمقبس الحائط.

تحذير! سطح ساخن! درجة حرارة الأسطح عالية أثناء تشغيل الجهاز، وقد تسبب حروقًا. لا تلمس الأسطح الساخنة للجهاز. كن حذرًا عند فتح الغطاء: خطر الحروق بسبب الخروج المفاجئ لبخار الماء الساخن. افصل الجهاز دائمًا واتركه يبرد قبل تنظيفه. تحذير: تجنب أي فائض على الموصل. لا تتجاوز أبدًا الحد الأقصى لمستوى الماء في خزان المياه لتجنب خطر الإصابة. ملاحظة: درجة حرارة الحليب الساخن تعتمد على عوامل خارجية مختلفة (مادة وسماكة الرضاعة، كمية الحليب، درجة الحرارة المحيطة، إلخ). يجب تقليب أو رج محتويات الرضاعات وأغذية الأطفال، ويجب فحص درجة الحرارة قبل تناول، وذلك لتجنب الحروق. بالنسبة للرضاعة، تأكد من رج الزجاجات جيدًا لخلط الحليب. اسكب قطرة حليب على الجزء الداخلي من المعصم للتحقق من درجة حرارته. بالنسبة للإناء الصغير أو لتحضير طعام الأطفال، اخلط محتوياته وافحص درجة حرارته عن طريق تذوقه. في نهاية الاستخدام، أفرغ المياه المتبقية في الخزان وجففه.



## وضع إعادة تسخين الطعام

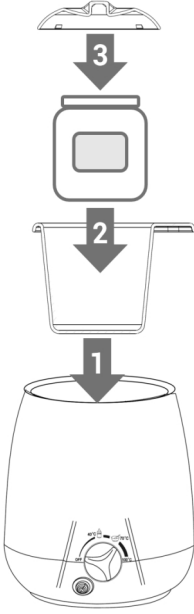

2. ضع الوعاء الصغير داخل الجهاز، ثم ضع إناء طعام الأطفال الصغير في الوعاء الصغير وضع الغطاء على الوعاء الصغير.

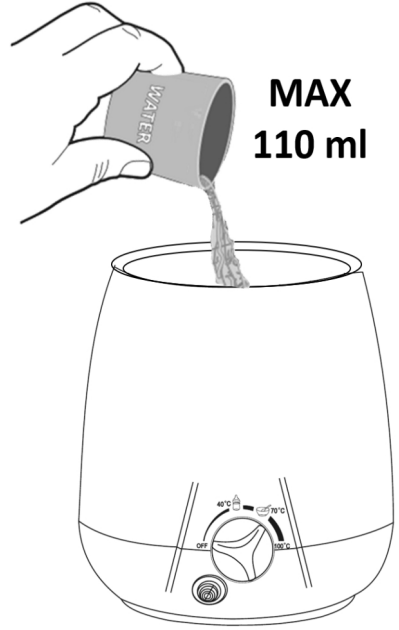

1. ضَع قاعدة الجهاز على سطح ثابت وأفقي ومستو. باستخدام كوب قياس (مرفق)، املا خزان المياه بـ 110 مل من الماء المقطر أو المنقى.

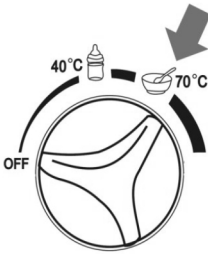

4. أدر مغير التحكم نحو وضع "إعادة تسخين الطعام". سيضيء ضوء مؤشر التشغيل. سيتوقف الجهاز تلقائيًا في نهاية البرنامج وسيطفئ ضوء المؤشر. أدر مغير التحكم نحو وضع الإيقاف "OFF" وافصل الجهاز.

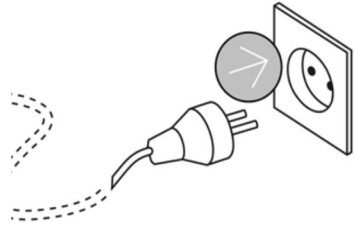

3. صل القابس بمقبس الحائط.

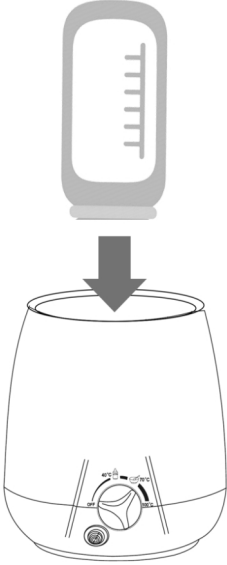

2. ضع الرضاعة مقلوبة داخل الجهاز. تأكد من غسل الرضاعة جيدًا قبل تعقيمها.

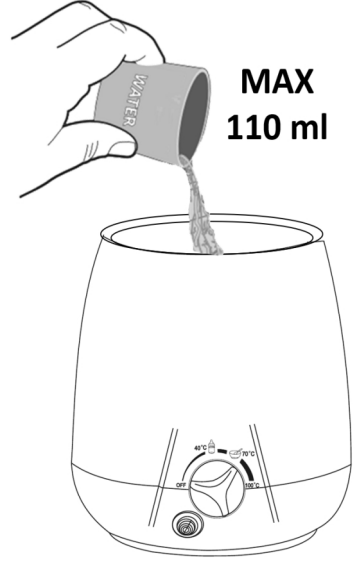

1. ضَع قاعدة الجهاز على سطح ثابت وأقفي ومستوي. باستخدام كوب قياس (مرفق)، املا خزان المياه بـ 110 مل من الماء المقطر أو المنقى.

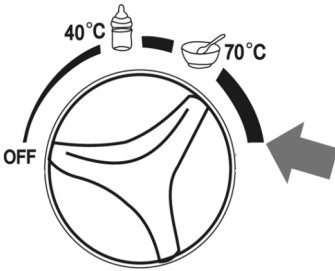

4. أدر مغير التحكم نحو وضع الحد الأقصى للتسخين. سيضيء ضوء مؤشر التشغيل. سيتوقف الجهاز تلقائيًا في نهاية البرنامج وسيطفئ ضوء المؤشر. أدر مغير التحكم نحو وضع الإيقاف "OFF" وافصل الجهاز. انتظر حتى يبرد الجهاز، واغسل يديك جيدًا قبل لمس الأشياء المعقمة.

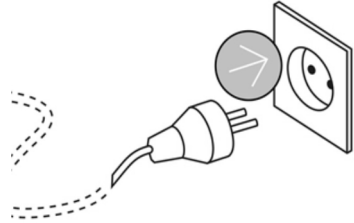

3. صل القابس بمقبس الحائط.



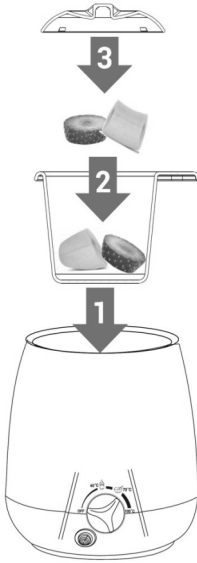

2. ضعي الوعاء الصغير داخل الجهاز ، ثم ضعي المكونات المقطعة إلى قطع صغيرة في الوعاء الصغير ووضعي الغطاء على الوعاء الصغير.

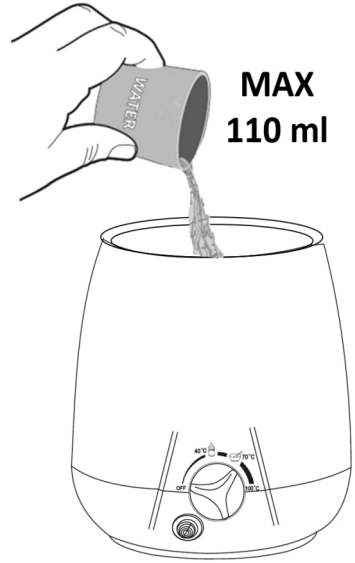

1. ضَع قاعدة الجهاز على سطح ثابت وأقفي ومستوي. باستخدام كوب قياس (مرفق)، املا خزان المياه بـ 110 مل من الماء المقطر أو المنقى.

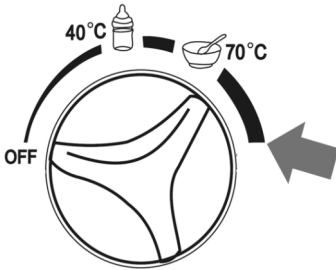

4. أدر مغير التحكم نحو وضع الحد الأقصى للتسخين . سيضيء ضوء مؤشر التشغيل. سيتوقف الجهاز تلقائيًا في نهاية البرنامج وسيطفئ ضوء المؤشر. أدر مغير التحكم نحو وضع الإيقاف "OFF" وافصل الجهاز. إذا لم يتم طهي الطعام بشكل كافٍ ، ابدأ دورة طبخ جديدة.

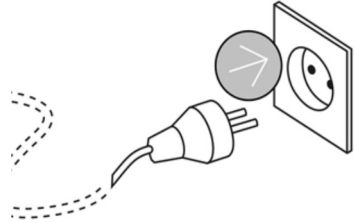

3. صِل القابس بمقبس الحائط.

## التنظيف والصيانة

تأكد دائماً من فصل الجهاز قبل عملية التنظيف.

يجب أن لا يُغمر الجهاز بالماء. لا تغمر سلكه الكهربائي ومخرجه في الماء أو أي سائل آخر. لا تستخدم منتجات حادة أو سامة أو عدوانية مثل المشروبات الكحولية القابلة للاشتعال أو الجلايات الصناعية أو المذيبات لتنظيف جهازك لأنها قد تتلفه.



تحذير: تجنب الفائض على الوصلات الكهربائية لوعاء الخطأ.

### أ. تنظيف الجهاز والملحقات

قبل البدء في تنظيف جهازك ، تحقق من أن جميع عناصر التحكم في جهازك متوقفة.

ثم افصل كابل الطاقة من مقبس الكهرباء.

اترك دائماً الجهاز ليبرد لمدة ساعة على الأقل قبل بدء عملية التنظيف.

أزل السلات وغطاء الجهاز، واغسلهم بإسفنجة مبللة بسائل غسالة الصحون عند درجة الحموضة المحايدة ثم اغسلهما بالماء قبل تجفيفهما (بالهواء أو بقطعة قماش).

نظف السطح الداخلي والخارجي بقطعة قماش ناعمة أو بإسفنجة مبللة بمنتج عند درجة الحموضة المحايدة. لا تستخدم أبداً الإسفنج المعدني أو الأشياء الحادة أو المدببة لإزالة الرواسب من الجهاز.

لا تضع الجهاز أبداً تحت ماء الصنبور

### ب. القيام بإزالة الترسبات

من الطبيعي أن تتشكل رواسب الجير في خزان المياه بالجهاز. تترسب جزيئات الحجر الجيري في المياه كملخفات في الماكينة ويمكن أن تسبب أعطالاً أو

لتجنب ذلك، تأكد من إزالة ترسبات الجهاز تمامًا كل شهر.

- للقيام بإزالة ترسبات جهازك، تأكد من اتباع التعليمات على النحو التالي:
- اخلط 70 مل من المياه مع 40 مل من الخل الأبيض (5% حمض أسيتيك).
  - اسكب هذا المحلول في خزان المياه.
  - اترك المحلول يعمل في خزان المياه حتى يختفي تراكم الجير.
  - أفرغ المحلول من خزان المياه.
  - اشطف خزان المياه بصب 110 مل من مياه الشرب فيه.
  - أفرغ خزان المياه وامسح الخزان والقاعدة بقطعة قماش.

## إصلاح الأعطال

العيوب	الأسباب	الحلول
الجهاز لا يعمل بعد توصيله بمصدر الطاقة.	3. الجهاز غير متصل. 4. لم يتم تشغيل الجهاز.	3. وصل الجهاز. 4. أدر مغير التحكم نحو الوضع الذي تريده.
توقف الجهاز عن العمل أثناء الاستخدام.	1. قد يكون التوقف المفاجئ متعلقًا بارتفاع درجة حرارة المحرك. 2. خزان المياه فارغ.	1. اضغط على زر الإيقاف، وافصل الجهاز واتركه يستريح لمدة 30 دقيقة. 2. اسكب الماء في الخزان.
لا يوجد بخار.	1. خزان المياه فارغ.	1. اطفئ الجهاز، واسكب 110 مل من المياه في الخزان.

## المعلومات التقنية

النوع	BBC01
التغذية الكهربائية	220-240 فولت ~ 50/60 هرتز
القوة	100 واط
سعة خزان المياه حد أقصى	110 مل

## الضمان

لا يشمل ضمان المنتج جميع حالات الاستخدام التي لا تتوافق مع هذا المنتج مثل:

- حالات التركيب التي تخالف الأحكام القانونية والتشريعية (غياب التوصيل الأرضي أو تحريك الآلة أثناء الاستخدام مما يؤدي إلى قطع كابل التوصيل بالكهرباء، أو قطع أنبوب توريد المياه أو تصريفها أو تعرضها للظواهر الخارجية مثل البرق أو الفيضانات. وبصورة عامة، عدم تقيّد المستخدم النهائي والمُثبت أو بائع التجزئة بشروط التجميع والإعداد التي تنص عليها أدلة استخدام العلامات التجارية)
- الاستخدام الزائد عن الحدود الطبيعية في حالات الاستخدام الصناعي أو التجاري أو المهني.
- حالات الاستخدام التي لا تتوافق مع الشروط المنصوص عليها في تعليمات الاستخدام
- تعريض المنتج للظروف المناخية الخارجية التي تؤثر عليه (المطر، والرطوبة الزائدة، والتغيّر غير الطبيعي في الجهد الكهربائي)
- تدهور حالة المنتج نتيجة الصدمات، وحالات السقوط والإهمال، وعيوب الصيانة من قِبَل المستخدم.
- تغيير المنتج ومواصفاته التقنية على نحو غير المُصرح به.
- المشكلات الناتجة أثناء نقل المنتج
- الشروخ في المنتجات المكسوة بطبقة من المينا ناتجة عن الاختلاف في درجات طلاء المينا، أو تمدّد طلاء المينا، وعدم تعديل مستوى ثبات طلاء المينا.
- كسور القطع البلاستيكية أو الزجاجية، والأجزاء المطاطية والزخارف أو الغطاء الخارجي.
- أي تدخل مباشر من قبل المستخدم أو أي شركة ليست مُعتمدة من قبل العلامة التجارية
- استخدام قطع غيار خلافاً لقطع الغيار الأصلية الموصى بها من قبل العلامة التجارية.

وفي النهاية، يُستثنى ما يلي من الضمان.

- حالات الأعطال التي تنتج عن فك الغلاف والتي تتضمن عيوباً ظاهرة قد تكون ناتجة عن حوادث النقل أو المناولة.
- الزخارف وقطع تزيين الماكينة
- الإكسسوارات
- حالات التعطل في الإكسسوارات
- المشكلات غير المُشار إليها
- حالات التدخل دون تغيير الأجزاء:
- المنتجات المستعملة أو المُعاد ضبطها
- حالات الأعطال المتكررة نتيجة التشخيص الخاطئ.



يُعد هذا الضمان مُلغى في حالة إزالة اللوحة المكتوب عليها اسم المنتج أو إزالة الرقم المسلسل.







---

**iwababy**

---